

Montage GIDS

inteo CHRONIS RTS



De **CHRONIS RTS** is een klok die met behulp van radiogolven 1 of meerdere RTS-ontvangers stuurt. Het zendbereik van de Chronis RTS is 300 meter in een vrije ruimte, of ten minste 20 meter doorheen 2 muren van gewapend beton.

De Chronis RTS heeft volgende werkingsmoden:

Weekklok :

Voor elke dag van de week kan er een verschillend tijdstip worden ingesteld waarop het rolluik geopend en gesloten wordt.

Cosmic functies :

Een OP of NEER signaal wordt gegeven in functie van de zonsopgang en de zonsondergang.

SEC functie :

Men kan de Chronis in een veiligheidsfunctie plaatsen zodat er een aanwezigheid wordt gesimuleerd. Een toevalsgenerator zal het rolluik laten openen en sluiten +/-15 minuten t.o.v. de geprogrammeerde schakeltijden.

1 Kenmerken:

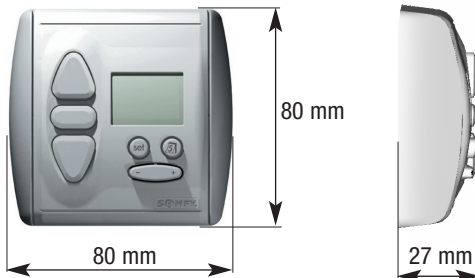

- Voeding : 2 x 1,5V DC (batterijen type Micro/AAA).**
- Beschermingsindex: IP30.**
- Werkings temperatuur: +5°C tot +40°C**
- Voor gebruik in normale atmosfeer**

Somfy verklaart bij deze dat dit product voldoet aan de essentiële eisen en andere relevante bepalingen van de richtlijn 1999/5/EC. Een conformiteitsverklaring staat ter beschikking op het internetadres www.somfy.com, onder de rubriek CE.

CE 06780

CE EN60950
EN300220-1
EN300683

2 Installatie:

Lees aandachtig de montagegids van de RTS-ontvanger(s) alvorens de installatie te beginnen.

A Richtlijnen

Het zendbereik van een radiozender kan beperkt worden door het gebruikte bouw materiaal. Vooraleer de Chronis RTS te bevestigen is het aangeraden de Chronis RTS op de ontvangers te programmeren (zie punt 2.C). Controleer daarna of alle ontvangers worden gestuurd door een op of neer bevel te geven vanop de plaats waar de Chronis RTS zal gemonteerd worden. Indien nodig kiest men voor een betere locatie.

Om het zendbereik optimaal te benutten is het aangewezen een minimum afstand van 30 cm tussen de Chronis RTS en een RTS ontvanger te respecteren. Plaats de Chronis RTS niet in de buurt van metalen oppervlakten of structuren.

Sterke zenders (bv. draadloze radiogestuurde koptelefoons) die eenzelfde frequentie hebben als de Chronis RTS kunnen de correcte werking beïnvloeden.

B Voorbereiding

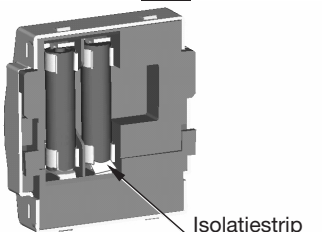

De Chronis RTS wordt met de batterijen in de batterijhouder geleverd. Tussen een batterijpool en het contact is een isolatiestrip geplaatst. Deze strip moet verwijderd worden voor men aan de programmerie begint.

Na het verwijderen van de strip wordt er een uur aangeduid op de display.

SOMFY®

C Programmatie

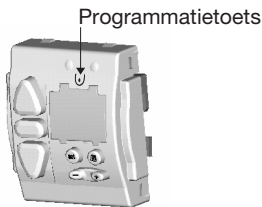

- 1) Zet de ontvanger in programmatiemode (zie handleiding van de respectievelijke ontvanger).
- 2) Druk op de programmatietoets van de Chronis RTS.
- 3) Op de display verschijnt de tekst "Prog". Blijf op de programmatietoets drukken tot de ontvanger aangeeft dat de zender is geprogrammeerd.

D Montage

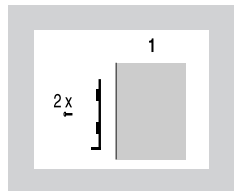

1.) Schroef de montageplaat vast op de wand.

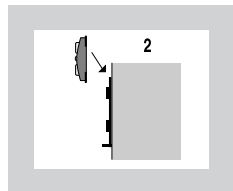

2.) De Chronis RTS van boven af in de montageplaat schuiven.

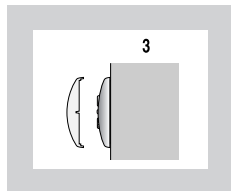

3.) Klik de afdekplaat vast.

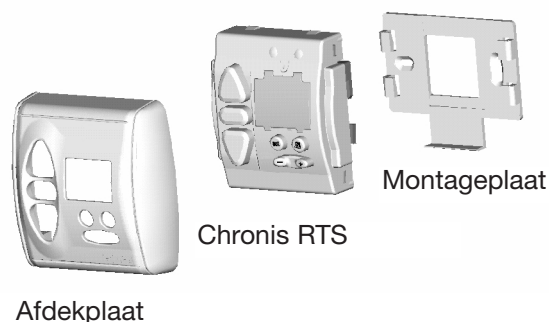

3 Programmatie:

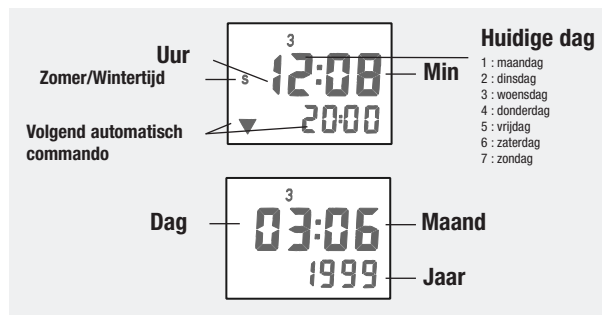

A Eerste instellingen :

Enkele basisprincipes bij het instellen:

- Waarden die knipperen kunnen worden gewijzigd. Tijdens en tot ongev. 5 sec. na het wijzigen stopt het knipperen.
- Om gewijzigde waarden op te slaan en het wijzigen te beëindigen moet men altijd op **SET** drukken.
- Als er gedurende ongev. 20 sec. geen wijzigingen worden ingevoerd verlaat de Chronis de invoermode zonder dat de wijzigingen worden opgeslagen.

Kies eerst zomertijd of wintertijd alvorens met de instelling van het huidige uur te beginnen. De Chronis is bij fabricatie ingesteld op het winteruur.

Instellen van zomer- of wintertijd

Van wintertijd naar zomertijd

1. Kortstondig (set) drukken → het uur knippert.
2. Δ langer dan 5 sec. indrukken → zomertijd ("S" op display).
3. Kortstondig (set) indrukken (opslaan) → het knipperen stopt.

Van zomertijd naar wintertijd

1. Kortstondig (set) drukken → het uur knippert.
2. ▽ langer dan 5 sec. indrukken → wintertijd ("W" op display).
3. Kortstondig (set) indrukken (opslaan) → het knipperen stopt.

Uur instellen

kortstondig (set) indrukken → het uur knippert.
met (←→) het huidige uur instellen
kortstondig (set) indrukken (opslaan) → het knipperen stopt.

Datum instellen

1. kortstondig (set) indrukken → de datum verschijnt (gebeurt er binnen de 10 sec. geen wijziging, dan wordt het uur terug zichtbaar)
2. kortstondig (set) indrukken → de dag knippert.
3. met (←→) de huidige dag kiezen
4. kortstondig (set) indrukken → de maand knippert.

5. met (←→) de huidige maand instellen
6. kortstondig (set) indrukken → het jaar knippert.
7. met (←→) het huidige jaar kiezen
8. kortstondig (set) indrukken (opslaan) → het uur is zichtbaar.

De klok weet nu automatisch welke dag van de week het is.

B Configuratie :

De Chronis heeft 5 werkingsmodi. De keuze gebeurt door de SET ingedrukt te houden tot de gewenste werkingsmode op de display verschijnt.

Weekprogramma (▼ 20:00)



De rolluiken worden automatisch open en toe gestuurd op een tijdstip naar keuze.

- Bij fabricatie werden de openingstijden voor alle dagen op 6:00h en voor het sluiten op 20:00h ingesteld.
- Er kunnen voor elke dag apart verschillende tijden worden ingesteld. Op de display knippert de dag waarvan men de tijden aan het instellen is.

Het weekprogramma instellen:

1. (set) ingedrukt houden tot het weekprogramma (▼ 20:00) op de display verschijnt.
2. kortstondig (set) indrukken → het uur knippert.
3. kortstondig (Δ) indrukken → schakeltijd OP knippert.
4. met (⊗) de dag kiezen waarvan men de schakeltijden wil instellen. Men kan ook alle dagen van de week tezamen kiezen (1234567).
5. met (◀▶) de schakeltijd OP instellen
6. kortstondig (▽) indrukken → schakeltijd NEER knippert.
7. met (◀▶) de schakeltijd NEER instellen

Indien gewenst met (⊗) een andere dag kiezen en 3 tot 7 herhalen.

Na het ingeven van de schakeltijden kortstondig op (set) drukken (opslaan) → het knipperen stopt.

Als men met (◀▶) boven de waarde **23.59** komt, verschijnt er op de display **OFF**.

Men kan zo kiezen dat het rolluik op een bepaalde dag niet OP of NEER gestuurd wordt.

Veiligheidsmode (SEC)



De (set) ingedrukt houden tot SEC op de display verschijnt. Een toevalsgenerator zal willekeurig het rolluik openen en sluiten, +/- 15 minuten t.o.v. de geprogrammeerde schakeltijden van het weekprogramma. Tijdens je afwezigheid geven de automatische bewegingen van het rolluik op willekeurige tijdstippen de indruk dat er iemand thuis is.

Cosmic 1 (COS 1)



Het openen en sluiten van het rolluik gebeurt in functie van zonsopgang en zonsondergang.

Indien men een speling invoert kan men het openen en sluiten van het rolluik tot (plus of min) 1h 59 min. verschuiven t.o.v. zonsopgang of zonsondergang.

Door een spertijd in te stellen belet men dat het rolluik tijdens de zomerperiode te vroeg open gaat en te laat sluit.

Voorbeeld: Indien men een speling voor het OP commando van +1h instelt, zal het rolluik 1 uur na zonsopgang openen. Een speling van -1h zal het rolluik 1 uur voor zonsopgang openen. In juni komt de zon iets na 5.00h op. Wanneer men wenst dat het rolluik pas om 7:00h omhoog gaat, stelt men een spertijd voor het OP commando van 7:00h in. Om ongeveer 21.40h is er zonsondergang. Wenst men dat het rolluik ten laatste om 21.00h dichtgaat, stelt men een spertijd van het NEER commando in van 21.00h. Van bij de productie zijn er reeds spertijden ingesteld in de Chronis: 6.00h OP en 20.00h NEER. Indien men het rolluik altijd met zonsopgang en zonsondergang wil laten bewegen kan men een spertijd van 5.00h voor het OP commando en van 22.00h voor het NEER commando instellen.

De speling instellen

1. (set) ingedrukt houden tot COS1 op de display verschijnt.
2. kortstondig (set) indrukken → het uur knippert en het tijdstip van het volgende commando wordt aangegeven .
3. kortstondig (Δ) indrukken → de OP-spieling knippert ▲0 0:00
4. met (◀▶) de gewenste OP-spieling instellen.
5. kortstondig (▽) indrukken → de NEER-spieling knippert ▼0 0:00
6. met (◀▶) de gewenste NEER-spieling instellen.
7. Kortstondig (set) indrukken (opslaan) → COS 1 wordt zichtbaar.

De spertijd instellen

1. (set) ingedrukt houden tot COS1 op de display verschijnt.
2. kortstondig (set) indrukken → het uur knippert en het tijdstip van het volgende commando wordt aangegeven .
3. 2 x kortstondig (Δ) indrukken → de OP-spertijd knippert ▲5 6:00
4. met (◀▶) de gewenste OP-spertijd instellen.
5. 2 x kortstondig (▽) indrukken → de NEER-spertijd knippert ▼5 20:00
6. met (◀▶) de gewenste NEER-spertijd instellen.
7. Kortstondig (set) indrukken (opslaan) → COS 1 wordt zichtbaar.

Cosmic 2 (COS 2)



Opent het rolluik op de ingestelde schakeltijd van het weekprogramma en sluit het rolluik met zonsondergang. De in Cosmic 1 ingestelde speling en spertijd op de zonsondergang blijven geldig in Cosmic 2. In Cosmic 2 kunnen geen wijzigingen worden aangebracht.

OFF mode



Enkel manuele commando's worden nog uitgevoerd.

kortstondig + indrukken van (◀▶) → OFF verschijnt op het display.

kortstondig - indrukken van (◀▶) → het uur wordt zichtbaar.

4 Gebruik:

A OP / STOP / NEER commando's :

Druk kortstondig op de of toets, het rolluik voert het commando uit.
Door kortstondig op de toets te drukken stopt men het rolluik.

B Tussenpositie (afhankelijk van de gebruikte ontvanger) :

Afhankelijk van de ontvanger is het mogelijk om met de Chronis RTS een of twee tussenposities (TP) in te stellen; hiervoor verwijzen we naar de handleiding van de ontvanger.

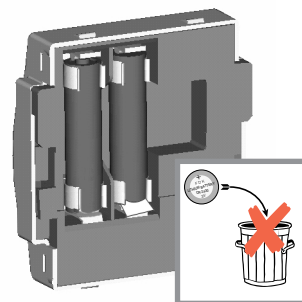

5 Batterijen:

A Vervangen van de batterijen:

De Chronis RTS is uitgerust met 2 Alkaline-Mangaan batterijen (type Micro/AAA) van 1,5V met een levensduur van ongeveer 3 jaar wanneer men 4 bevelen per dag geeft. Indien de spanning van de batterijen daalt zal het contrast van de display afnemen. Vervang de batterijen wanneer de display onleesbaar is

-Verwijder voorzichtig de afdekplaat van de Chronis RTS met behulp van een kleine schroevendraaier.

-Hef de Chronis RTS uit de montageplaat.

-Vervang de batterijen aan de achterzijde van de Chronis RTS. Let op de polariteit.

OPGELET: Oude batterijen horen bij het KGA

-Na het wisselen van de batterijen moeten datum en uur opnieuw worden ingegeven. Het weekprogramma en andere instellingen blijven behouden.

6 Diagnosemenu:

A Speciale instellingen :

Via dit menu kan men het toestel testen en kan men extra functie's instellen.

Druk gelijktijdig op + + tot **d 186** op de display verschijnt.

Om de verschillende menupunten te doorlopen druk op . Indien er ca. 20 sec. geen veranderingen worden doorgevoerd zal het diagnose menu automatisch worden verlaten.

Volgende punten vindt men terug in het diagnosemenu:

- → → Displaytest	- → → Instelling voor rolluiken (Stn) / Instelling voor jaloezieën (Eub)
- → → Taalwijziging (dEU)= Duits / (Int)= Engels	→ Wijziging opslaan → Instellen van de herhalingsfactor; d.w.z. het automatische commando x keer herhaald (x = aantal streepjes aangegeven op de display)
dEU = Mo / Di / Mi / Do / Fr / Sa / So Int = 1 (MAANDAG) / 2 / 3 / 4 / 5 / 6 / 7 → Wijziging opslaan	→ Wijziging opslaan
	- → → Toont de softwareversie.

B Diagnose :

Geen aanduiding op de display.	-Controleer of de isolatiestrip is verwijderd. -Verwijder en herplaats de batterijen.	Automatische commando's worden ongewenst uitgevoerd.	-Herhalingsfactor op nul instellen.
Het uur blijft stilstaan.	-Verwijder en herplaats de batterijen.	Jaloezieën bewegen niet volledig naar hun eindpunt bij een automatisch commando.	-In het diagnosemenu omschakelen van rolluik naar jaloezie.
Automatische commando's worden niet uitgevoerd.	-Verhoog de herhalingsfactor. (zie diagnosemenu)		